

PRE←PAGO

DIRECTV.®

MANUAL DE AUTOINSTALACIÓN



MANUAL DE AUTOINSTALACIÓN









PRE←PAGO

DIRECTV.®

PRE PAGO DIRECTV®

PARA RECARGAR SU CUENTA USTED DEBE TENER A MANO EL CÓDIGO DE SU TARJETA

REALICE LOS SIGUIENTES PASOS PARA OBTENER ÉSTE
NÚMERO DESDE LA PANTALLA DE SU TELEVISOR.

- 1 Oprima la tecla  en el control remoto.
- 2 Con las teclas arriba - abajo  del navegador de control remoto ubíquese en "Configuración" y oprima la tecla .
- 3 Con las teclas arriba - abajo  del navegador de control remoto ubíquese en "Config." y oprima la tecla .
- 4 Con las teclas arriba - abajo  del navegador de control remoto ubíquese en "Información" y oprima la tecla .
- 5 Aparecerá una barra vertical naranja centro - izquierda de la pantalla.
- 6 Oprima la tecla de flecha hacia abajo , "CHAN/PAGE"; la pestaña "Información del Sistema" avanzará una página. Busque "Tarjeta", al frente encontrará la información del número de su tarjeta, es un número de 12 dígitos que comienza por 001.



PRE PAGO
DIRECTV.

Precauciones

Antes de iniciar el proceso de instalación, debe tomar en cuenta las siguientes precauciones:



ESTUDIO DEL LUGAR PARA INSTALAR LA ANTENA: El lugar de ubicación de la antena es una de las decisiones más importantes de la instalación, ya que se requiere que no existan obstrucciones entre el plato de la antena y el satélite.



SEGURIDAD: Evite que la antena esté cerca de instalaciones de alto voltaje. Tenga extremo cuidado para evitar el contacto con líneas de alto voltaje y en general circuitos de corriente eléctrica. **El contacto con estas líneas o circuitos puede ser fatal.**



Antes de realizar las perforaciones para instalar la base de la antena, verifique que en el punto de perforación no existan instalaciones de tuberías de agua potable, desagües de aguas lluvias o negras, tuberías de gas, cableados eléctricos, etc.

SU Kit Prepago DIRECTV ESTÁ COMPUESTO POR:

- 1 Manual de Auto Instalación.
- 2 Decodificador de DIRECTV (incluye manual de decodificador, cable de Audio/Video y control remoto).
- 3 Antena parabólica de 60cm (incluye: mástil con base y brazo soporte de LNB).
- 4 LNB (Foco).
- 5 *KIT de instalación:
 - 15 metros de Cable RG6
 - 3 conectores RG6 hexagonales
 - 10 grapas plásticas para cable RG6
 - 4 anclajes de expansión (chazos) de 5/16" x 1 1/2"
 - 4 tornillos para madera tirafondo de 1/4" x 1 1/2" con cabeza hexagonal.
 - Amarres plásticos.

HERRAMIENTAS

SUGERIDAS QUE USTED DEBE TENER PARA REALIZAR LA INSTALACIÓN



- Escalera.
- Taladro.
- Martillo.
- Broca para concreto (Tungsteno) de 5/16" (para anclar la antena).
- Broca pasa-muro para concreto (Tungsteno) de 3/8" (para ingresar el cable).
- Llave fija o estrella hexagonal número 11 mm o 7/16".
- Nivel de burbuja o inclinómetro.
- Silicona líquida.
- Lápiz o marcador.

PREPAGO
DIRECTV.

COMPONENTES DE LA ANTENA



ARMADO DE LA ANTENA

El armado de la antena debe efectuarse en dos etapas:

1 Ensamble de la base con el mástil

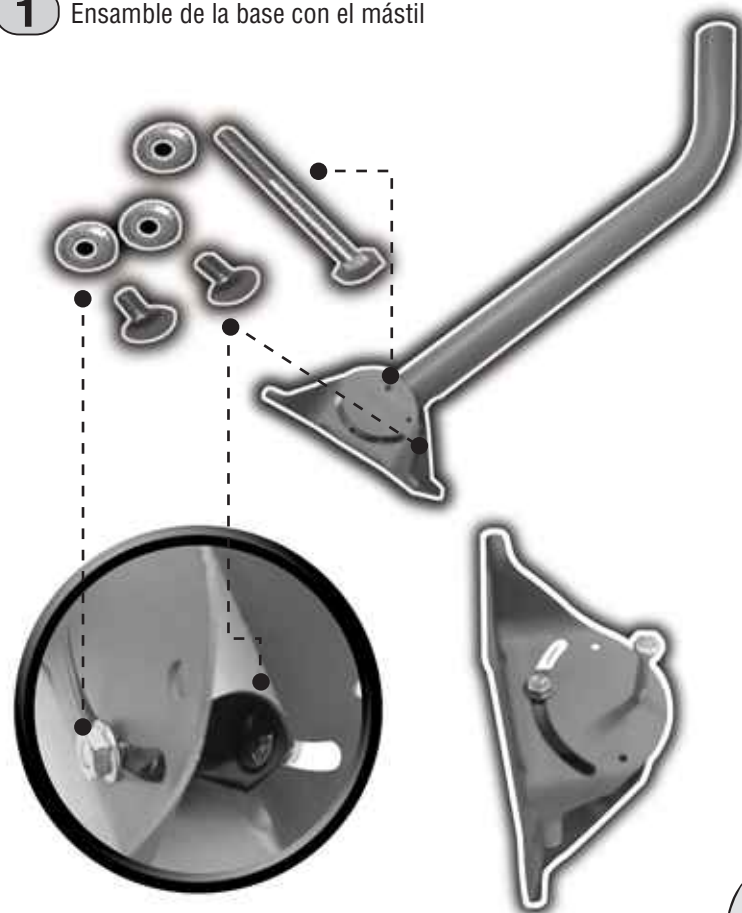

Los dos tornillos de cabeza redonda lisa deben ir de adentro hacia fuera como se muestra en el detalle.



2 Plato con el brazo soporte del LNB

Inserte el brazo soporte del LNB en la ranura del plato, desde la parte posterior hacia la parte frontal como se muestra en la figura.



Parte posterior del Plato

Sujete el Brazo Soporte del LNB al plato colocando los tornillos de cabeza lisa, desde la parte frontal del plato hacia la parte posterior dejando las tuercas en la parte posterior del plato; apriete las tuercas de manera que el Brazo Soporte del LNB y el Plato queden bien asegurados, utilice para esto la llave 11 mm o 7/16".

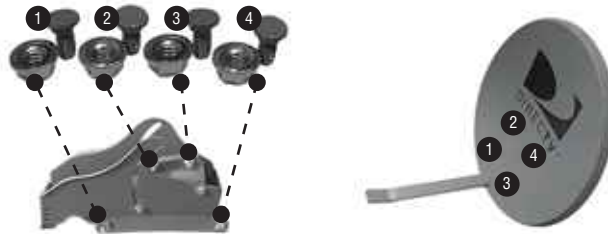

Nota: Pueden existir variaciones de los diagramas, dependiendo del modelo de la antena.

LOCALIZACIÓN DEL SATELITE

Antes de determinar donde instalará la antena, necesita saber en donde está el satélite de DIRECTV, a continuación encontrará una lista de ciudades con las coordenadas correspondientes; elija la ciudad de la lista que esté mas cerca de la ciudad o municipio en el que usted va a realizar la instalación.

CIUDAD	ORIENTACION	ELEVACION
Barranquilla	248	62
Bogotá	263	65
Bucaramanga	258	63
Cali	263	67
Cartagena	249	63
Cúcuta	257	61
Medellín	258	65
Pereira/Armenia/Manizales/Ibagué	262	66

ENCONTRANDO LA ORIENTACIÓN

La orientación corresponde al ángulo formado por el norte magnético de la tierra y el satélite de DIRECTV.

- 1 Ubicado en el exterior de la casa, tome una brújula en la palma de su mano, de manera que la aguja (flecha de color) rote libremente hasta que se quede quieta. Precaución: No realice la medición cerca de metales incluso la misma antena, ya que esto puede variar la medición.



Ejemplo: Esta sería la ubicación del satélite para una instalación en Bogotá o una ciudad o municipio cercanos.

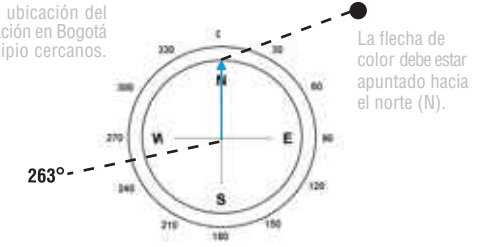

La flecha de color debe estar apuntado hacia el norte (N).

- 2 Gire la brújula de manera que el norte "N" coincida con la aguja ya estática.
- 3 De acuerdo a la ciudad en donde usted esté ubicado o a la más cercana de la lista, ubique en la numeración de la brújula el valor de orientación.



Ejemplo: La Calera, Funza, Mosquera, Soacha y Madrid son poblaciones cercanas a Bogotá por lo tanto ellas deberán ubicar la antena hacia el grado 263 como lo indica la lista.

- 4 Si no tiene a mano una brújula, usted puede encontrar la ubicación del satélite de una manera menos técnica. Fijese en el punto del infinito hacia donde se oculta el SOL al atardecer; hacia allí está ubicado el satélite de DIRECTV.



- 5 Una vez conocida la ubicación del satélite en el cielo mantenga esta posición en mente, de manera que encuentre el mejor sitio para colocar la antena cuya cara frontal deberá estar dirigida hacia el satélite. Tenga en cuenta que no deben existir obstrucciones como árboles, edificios, montañas, techos, etc., que puedan interferir la línea de vista desde el plato de la antena hasta el satélite.



INSTALACIÓN DE LA ANTENA

RECOMENDACIONES:



- El lugar elegido para instalar la base de la antena, debe ser una superficie firme y estructuralmente sólida, debido a que la antena soportará fuertes vibraciones por condiciones climáticas como, aguaceros, granizo, tormentas, vientos, etc.
- Evite instalar la antena en lugares en donde pueda ser golpeada, empujada o movida por personas, animales u objetos como ventanas, puertas, etc.
- Ubique la antena cerca del decodificador, recuerde que el kit incluye 15 metros de cable coaxial.

UNA CORRECTA Y FIRME INSTALACIÓN DE LA ANTENA, EVITARÁ PROBLEMAS EN LA RECEPCIÓN DE LA SEÑAL DE SU SERVICIO DE DIRECTV.

NIVEL DE BURBUJA



INSTALACIÓN:

Al ser el mástil móvil, la base del mástil puede ser fijada en superficies con cualquier inclinación.

- 1 Elija la superficie en donde se instalará la base del mástil; tenga en cuenta que para asegurar la firmeza de la antena, la base del mástil debe ser fijada con los cuatro chazos (anclajes metálicos) o tornillos para madera suministrados en el kit. Asegúrese que la superficie sea lo suficientemente amplia para que se puedan instalar los cuatro chazos o tornillos.

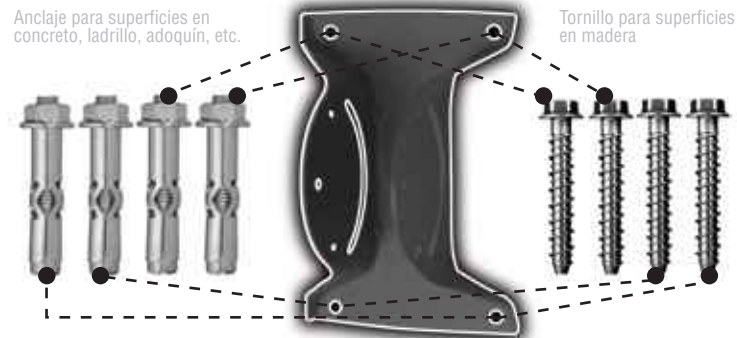

Si la base queda en una superficie vertical, asegúrese que esté nivelada.

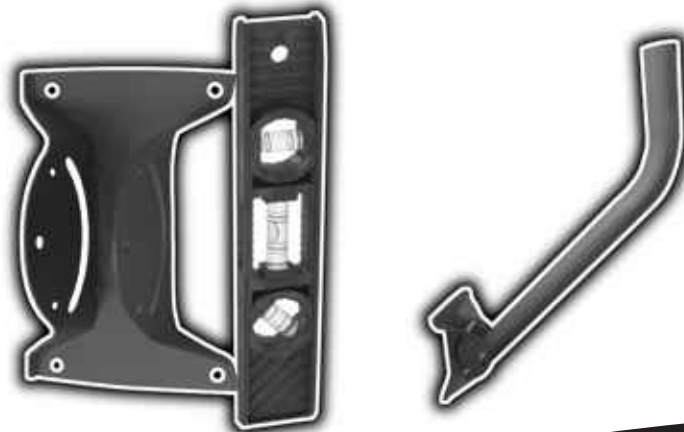

- 2** Marque los puntos de fijación; si la superficie es en concreto, ladrillo, etc., realice las perforaciones con la broca adecuada (tungsteno) calibre 5/16”.



- 3** Instale la Base y el mástil con los tornillos correspondientes de acuerdo a la superficie en donde vaya a hacer la instalación; asegúrese que queden bien ajustados para evitar vibraciones.

- 4** Una vez asegurada la Base con el Mástil, proceda a nivelar el mástil. **ÉSTE ES UNO DE LOS PROCEDIMIENTOS DE MÁS CUIDADO EN SU INSTALACIÓN; LA PERFECTA NIVELACIÓN DEL MÁSTIL LE PERMITIRÁ ENCONTRAR RÁPIDAMENTE LA SEÑAL DEL SATELITE Y GARANTIZAR ÓPTIMOS NIVELES DE SEÑAL.**

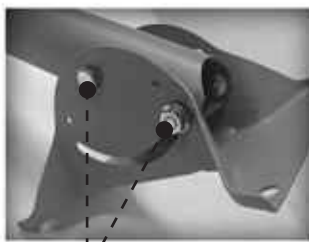

Deje estos tornillos un poco sueltos mientras realiza la nivelación del mástil; una vez lo haya nivelado, apriételes usando para ello la llave 11mm o 7/16”



- 5** Cuando haya nivelado perfectamente el mástil, apriete los tornillos hasta que quede bien ajustado.
- 6** Instale en el mástil ya nivelado y completamente ajustado, el Plato armado con el Brazo Soporte del LNB.

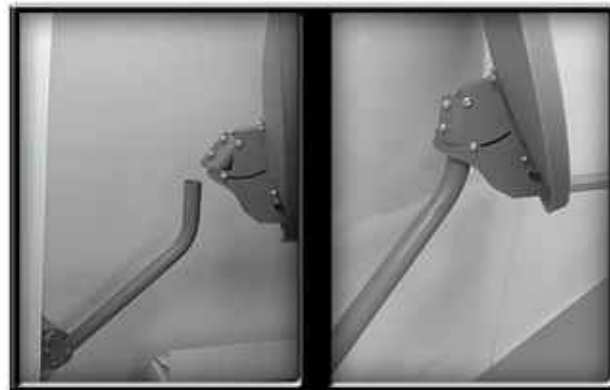

- 7** Introduzca un extremo del cable coaxial desde la base del Mástil, pasando por el Brazo Soporte del LNB hacia la punta final del Brazo Soporte del LNB.



IMPORTANTE: CUIDE QUE EL CABLE NO SE QUIEBRE O SE MACHUQUE EN LA INSTALACIÓN.

- 8 Enrosque el conector del cable al LNB.
- 9 Instale y asegure el LNB; para ello use el tornillo y tuerca suministrados.



INSTALACION DEL DECODIFICADOR



Para Mayores detalles, vea el manual del decodificador.

- 1 Ingrese el otro extremo del cable coaxial que viene de la antena, al sitio en donde vaya a quedar ubicado el decodificador.
- 2 Enrosque el conector ubicado en el extremo del cable a la salida del LNB.



SATIN
Punto de conexión de la antena
de DIRECTV al decodificador

- 3 Conecte los cables de Audio (rojo y blanco) y video (amarillo) al decodificador de DIRECTV y al Televisor; algunos Televisores solo tendrán una entrada de audio (monofónicos); conecte en este caso únicamente el cable blanco tanto en el decodificador como en el Televisor.
- 4 Conecte el decodificador a la toma de corriente.
- 5 Sintonice el Televisor en la entrada de señal correspondiente (canal 3 o Video).
- 6 En la parte inferior de la pantalla del Televisor, aparecerá el siguiente mensaje:
**Hola. El decodificador de DIRECTV iniciando.
Estamos por terminar. Espere unos segundos por favor...**
- 7 El decodificador se apagará y encenderá solo, luego aparecerá la siguiente pantalla.



- 8 Oprima la tecla **EXIT** en el control remoto.



9 Oprima la tecla **MENÚ** en el control remoto para ingresar al menú técnico de configuración.

Oprima la tecla **SELECT**



Oprima la tecla **SELECT**



Oprima la tecla **SELECT**

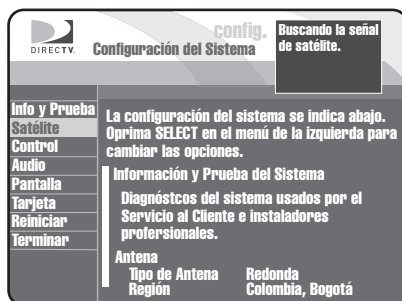

Oprima la tecla **SELECT**

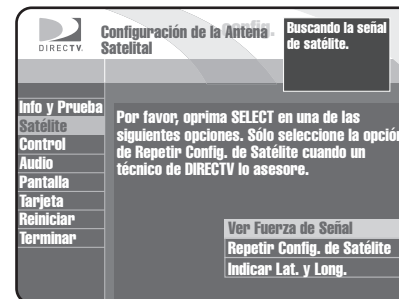

Oprima la tecla **SELECT**

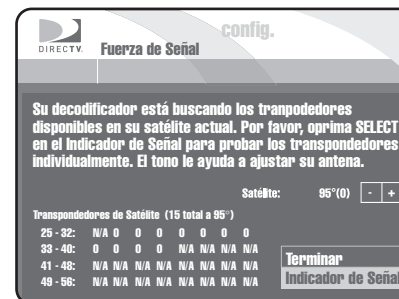

10 El decodificador quedará ubicado en el transpondedor 26



Usted estará escuchando un tono pausado; ahora está listo para comenzar el apuntamiento de la antena. La antena se debe ajustar inicialmente con los valores de orientación y elevación conocidos de acuerdo a la tabla de ciudades; estos ajustes serán válidos siempre y cuando el mástil esté a nivel.

Como ejemplo, si la instalación se hiciera en Bogotá, los datos de la tabla de ciudades son:

- Orientación 263°
- Elevación 65°

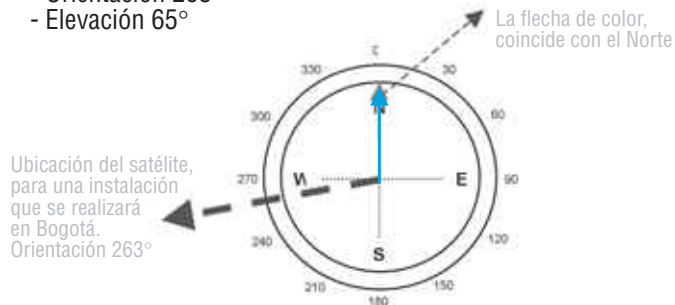

Apunte el plato hacia la dirección de orientación que ubicó con la brújula, para el ejemplo 263°

Fije la elevación de acuerdo al dato seleccionado en la tabla de ciudades; para el ejemplo 65°



Haga coincidir en el medidor de la antena (para el ejemplo de Bogotá 65°), con la marca roja del mismo.

Se deben realizar dos movimientos para el apuntamiento de la antena; el movimiento de giro sobre el mástil que da la orientación

Tornillos para ajustar orientación



Girar hacia la derecha



Suelte y espere el tono



Gire la antena si el tono no es continuo

y el movimiento de elevación.



Incline hacia arriba un grado



Suelte y espere el tono



Baje la antena si el tono no es continuo



Tornillo para ajustar elevación

APUNTAMIENTO DE LA ANTENA

Una vez ubicado en el menú del medidor de señal y en el transponder 14, el medidor emitirá sonidos cortos de bajo tono cuando no se está recibiendo señal del satélite.



Para iniciar la orientación de la antena, haga una marca vertical entre el mástil y la abrazadera, de manera que pueda identificar los movimientos horizontales que se realiza.

Marca a Realizar



6

Una vez que el medidor de señal en pantalla indique que está recibiendo señal y el tono se escuche de forma continua, proceda a ajustar nuevamente la elevación y la orientación en forma separada, tratando de obtener el máximo de intensidad de señal.

5

- Después de haber cambiado la elevación, repita los pasos 1, 2, 3 y 4.

- Si el mástil esta completamente nivelado, la elevación final debería estar entre un rango de más o menos 2 grados de elevación desde el ajuste inicial.

4

- Si después de 4 intentos con movimientos horizontales no logra un tono continuo, vuelva a la marca inicial e intente ajustando la elevación de la antena 1 grado hacia arriba o abajo.



- Para ajustar la elevación debe aflojar el tornillo de elevación y ajustarlo después de mover la antena.



3

- Si no cambia el tono, continúe suavemente con los movimientos hacia los lados de la marca. El movimiento NO debe ser mayor a 1 centímetro.



- Después de cada movimiento deje la antena suelta de 3 a 5 segundos y espere a que se muestre en pantalla la intensidad de la señal.

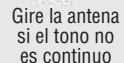

2

Tomando como guía la marca, gire la antena un par de milímetros hacia la izquierda o hacia la derecha, suelte la antena y espere un cambio de tono (tono continuo).



1

Afloje los pernos de ajuste de orientación, de manera que la antena pueda moverse suavemente hacia los lados, manteniendo los pernos de elevación apretados.



7

La intensidad de la señal en pantalla debe superar el 75% para asegurar calidad y evitar que se cuadricule en condiciones climáticas difíciles.

8

Una vez obtenga la máxima intensidad de señal, apriete con fuerza todos los tornillos de elevación y orientación de la antena.

Tornillo para ajustar elevación



Tornillos para ajustar orientación



9

Oprima la tecla **MENÚ** del control remoto para revisar que todos los transponders tengan señal; del 7 al 12 y del 14 al 28.

10

Ir a la opción de salida del menú y esperar unos segundos hasta que aparezca la imagen del canal.

ADVERTENCIA

La instalación de los equipos necesarios para la recepción de la señal será por cuenta y riesgo del SUSCRIPUTOR, quien asume las consecuencias que de ello pueda derivarse y para todos los efectos DIRECTV no será responsable de la instalación, de daños o perjuicios a terceros o de la instalación defectuosa que no le permita acceder o recibir en debida forma el servicio adquirido y que se encuentre ya activo. Cuando la instalación se vaya a efectuar en inmuebles sometidos al régimen de propiedad horizontal o similar, será responsabilidad exclusiva del SUSCRIPUTOR obtener los permisos que sean necesarios para llevar a cabo la instalación y pagar el costo que esto genere.

SI REQUIERE ASISTENCIA EN LA INSTALACION CONTACTE A SU PROVEEDOR.

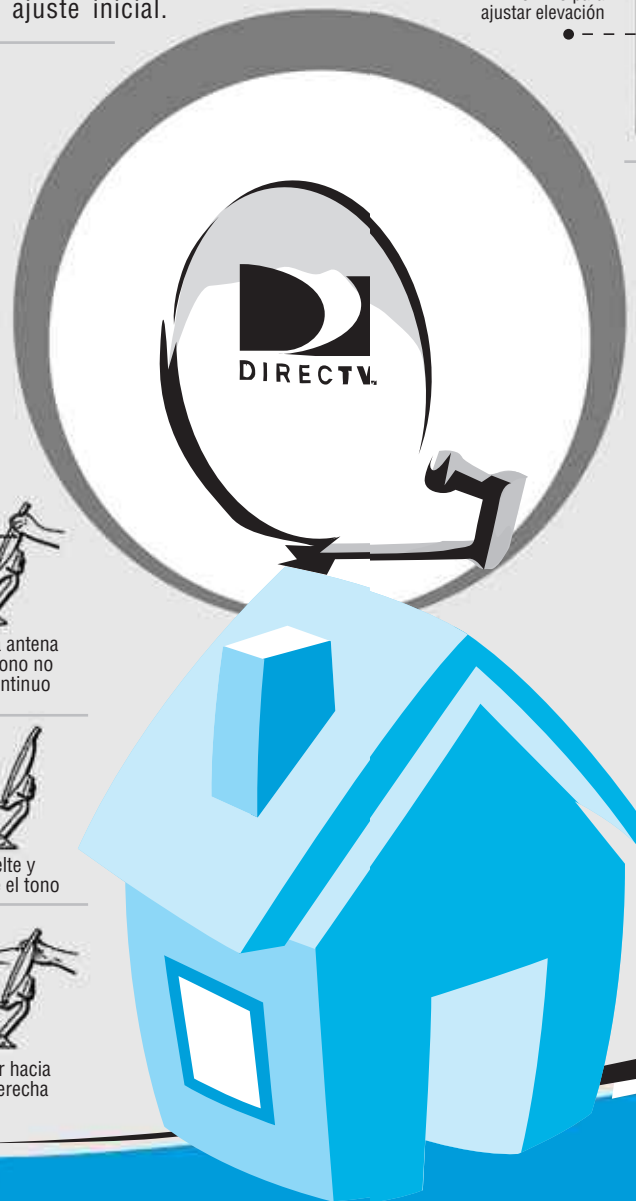

PREPAGO

DIRECTV.

PRE-PAGO

DIRECTV®

130	132	133	136	137	138
140	141	202	206	207	216
210	212	217	222	223	229
264	304	308	314	330	334
502	506	536	604 - 606	612	622
680	350	704	726	730	201 - 999
225	732	734	740	742	352

TARJETA INTELIGENTE.

Este es el número de identificación que usted necesitará para hacer la recarga de saldo de su servicio.

Llévelo siempre con usted.

Por favor tenga en cuenta:

- Este número cargará el saldo al codificador asociado. No sirve para cargar saldo a otros decodificadores.
- La recarga mínima de saldo es de \$15.000 pesos. A partir de este valor usted podrá cargar el monto que desee.
- Encuentre mas información sobre el número de la tarjeta inteligente en el manual de instalación.



PRE-PAGO

DIRECTV®